

Návod k použití pro kombinaci chladničky a mrazničky, NoFrost

CZ

Instrukcja obsługi dla chłodziarko-zamrażarki, NoFrost

PL

Посібник з експлуатації для пристрою охолодження і заморожування, NoFrost

UA

Инструкция по эксплуатации для холодильно-морозильного комби-прибора, NoFrost

RUS

Kasutusjuhend Külmik-sügavkülmik, NoFrost

EST

Naudojimo instrukcija Šaldytuvas su šaldikliu, NoFrost

LT

Návod na použitie Kombinácia chladnička-mraznička, NoFrost

SK

Használati utasítás a hűtő-fagyasztó kombinációhoz, NoFrost

H

Instrucțiuni de utilizare pentru combina frigorifică automată, NoFrost

RO

Navodilo za uporabo Kombinirani hladilnik/zamrzovalnik, NoFrost

SLO

Uputa za upotrebu za kombinirani uređaj za hlađenje i zamrzavanje, NoFrost

HR

Указание за употреба за комбиниран хладилник-фризер, NoFrost

BG

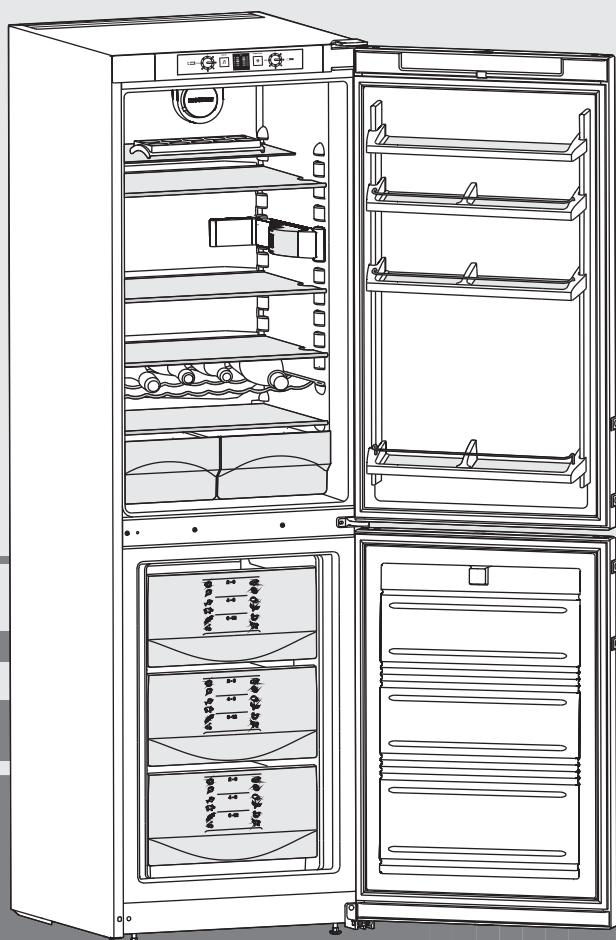

7081 892-02

CN 3033

2711

1 Agregatul dintr-o privire

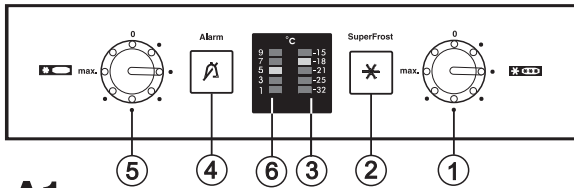

A1

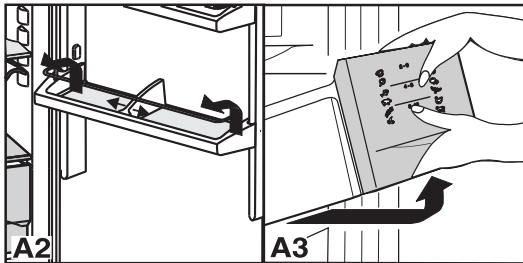

A2

A3

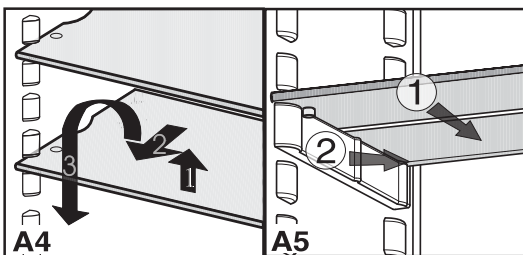

A4

A5

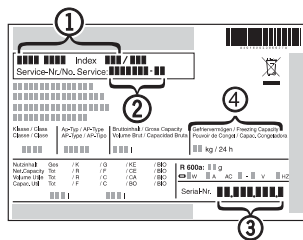

Elemente de comandă și control, imag. A1

- ① Comutatorul principal Pornire/Oprire pentru agregatul complet (frigiderul și congelatorul), cu reglul de temperatură pentru congelator
- ② Tasta SuperFrost cu leduri care luminează când funcția este selectată - pentru congelarea rapidă a alimentelor proaspete
- ③ Led de afișare a temperaturii reglate de congelare
- ④ Tastă pentru oprirea alarmei sonore, cu LED, pentru indicarea temperaturilor prea ridicate în congelator
- ⑤ Comutator Pornire/oprire și reglul de temperatură pentru frigider
- ⑥ Led de afișare a temperaturii reglate de răcire

Reglaj recomandat al temperaturii:

- Frigider: Led de afișare a temperaturii reglate ⑥ : 5 °C
- Congelator: Led de afișare a temperaturii reglate ③ : -18 °C

- Prin deplasarea suportului pentru sticle și conserve puteți asigura sticlele împotriva răsturnării la deschiderea și la închiderea ușii. În scopul curățării suportul poate fi demontat:
 - fotografia **A2**: Împingeți suportul complet spre dreapta sau stânga, de-a lungul opritorului ușii, iar apoi decuplați-l.
- Toate **suprafețele de depozitare** din ușă pot fi demontate pentru curățare, imag. **A2**: Împingeți suprafețele de depozitare în sus, extrageți-le cu o mișcare înainte.
- **Suprafețele de depozitare*** pot fi deplasate în funcție de înălțimea alimentelor de răcit, imag. **A4**.
- Ridicați suprafața de depozitare, trageți în față, extrageți printr-o mișcare de rotație.
- Montați întotdeauna suprafețele de depozitare cu marginea opritoare în spate și în sus, altfel alimentele pot congela pe peretele din spate.
- **Scoaterea sertarelor**: se scot pină la refuz și se ridică în față, fotografia **A3**.
- Fig. **A5**: Dacă aveți nevoie de spațiu pentru sticle și vase înalte, atunci împingeți pur și simplu înapoi prima jumătate a plăcii de sticlă ①. Pentru curățare puteți scoate piesele suport ② pentru semi-plăcile de sticlă.

Date înscrise pe plăcuța indicatoare de tip

- ① Denumirea agregatului
- ② Numărul de service
- ③ Numărul aparatului
- ④ Capacitatea de congelare în kg/24 ore

Privire de ansamblu a agregatului și a dotărilor, imag. A

Partea frigorifică, cca. 5 °C

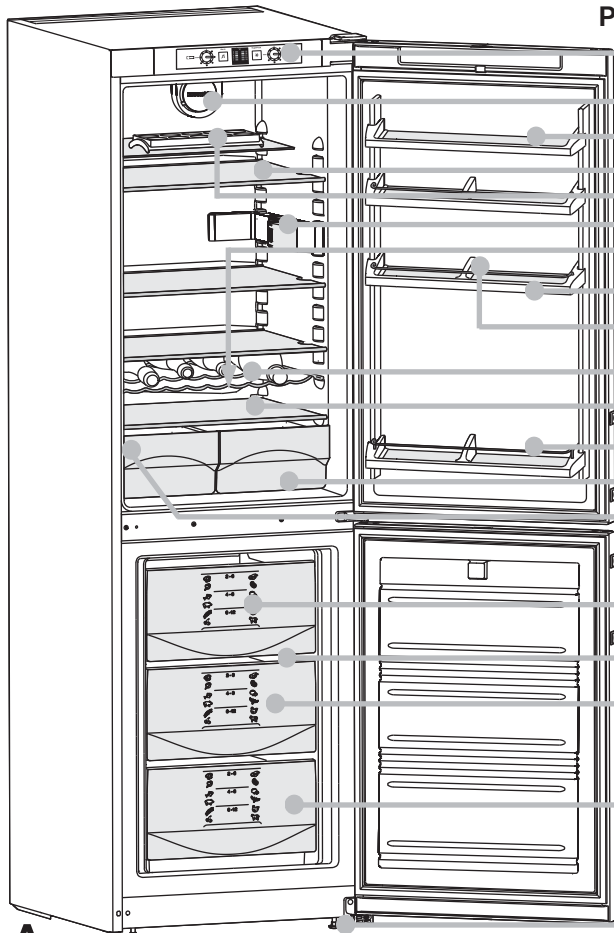

A

- Elementele de comandă și control
- Ventilator cu întrerupător ⑦, asigură o mai bună circulație a aerului
- Suport pentru unt
- Suprafețe de depozitare deplasabile
- Compartiment pentru ouă*
- Iluminatul interior
- Scurgere pentru apa de condens
- Suprafețe de depozitare deplasabile pentru uși*
- Suport mobil pentru sticle și conserve
- Raft pentru sticle
- Zona cea mai rece spațiului de răcire, pentru alimente sensibile, ușor alterabile
- Locaș pentru sticle înalte
- Tăvi pentru legume, salate, fructe
- Tăblița indicatoare de tip

Partea congelatoare, cca. -18 °C

- Sistemul-Info*
- VarioSpace*
- Sertare înalte
- Tăviță pentru cuburi de gheață*

Picioare reglabile în față, role pentru transport în spate

* în funcție de model și dotare

Felicitări pentru cumpărarea noului agregat. V-ați decis la cumpărare pentru toate avantajele celei mai moderne tehnici de răcire, care vă garantează o calitate superioară, o fiabilitate îndelungată și o înaltă siguranță în exploatare.

Dotarea agregatului dumneavoastră oferă zilnic cel mai înalt confort la utilizare.

Cu acest agregat, produs din materiale reciclabile prin intermediul unor procese care protejează mediul înconjurător, aduceți împreună cu noi un aport activ la menținerea mediului nostru înconjurător.

Pentru a cunoaște toate avantajele noului dumneavoastră agregat, vă rugăm să citiți cu atenție indicațiile din aceste Instrucțiuni de utilizare.

Vă dorim multe satisfacții cu noul dumneavoastră agregat.

Cuprins pagina

Instrucțiuni de utilizare

1 Agregatul dintr-o privire.....	66
Cuprins	67
Info-Sistemul	67
Dispoziții.....	67
Economisirea energiei	67
2 Indicații de siguranță și avertizare.....	68
Indicații de salubritate	68
Siguranța tehnică	68
Siguranța la utilizare.....	68
Indicații de amplasare	68
Racordarea.....	68
3 Punerea în funcțiune și elementele de control	69
Pornirea și oprirea	69
Reglarea temperaturii.....	69
Led de afișare a temperaturii reglate	69
Alarma -semnalul sonor, LED-ul roșu de alarmă	69
4 Partea frigorifică.....	70
Amplasarea alimentelor	70
Exemplu de amplasare a alimentelor	70
Răcirea cu ventilatorul.....	70
Iluminatul interior	70
5 Partea congelatoare	71
Confecționarea cuburilor de gheață.....	71
SuperFrost.....	71
Indicații referitoare la congelare și depozitare	71
6 Dezghețarea, curățarea	72
7 Avarii - probleme?	72
Service-ul și plăcuța indicatoare	72
8 Indicații de montaj / de modificare	
Înlocuirea opritorului ușii.....	73
Încorporarea în mobilierul de bucătărie	73













Info-Sistemul*

Alimentele congelate trebuie consumate în decursul perioadei de depozitare indicate.

Cifrele dintre simboluri indică durata de depozitare în luni pentru mai multe tipuri de alimente.

Perioadele de depozitare indicate sunt valori orientative pentru alimente proaspăt congelate. Depinde de calitatea alimentelor și de tratamentul prealabil la care au fost supuse, dacă este valabilă valoarea superioară sau inferioară. Pentru alimentele grase este valabilă întotdeauna valoarea mai mică.

Simbolurile pentru alimente de congelat reprezintă:

Produse gata preparate		2 - 6		Mezeluri
Înghețată				Pâine
Pește		4 - 8		Ciuperci
Carne de porc				Vânat
Legume		6 - 12		Carne de pasăre
Fructe				Vită/vițel

Păstrați cu grijă Instrucțiunile de utilizare și predați-le noului proprietar la vânzarea agregatului.

Instrucțiunile de utilizare sunt valabile pentru mai multe modele, astfel încât neconcordanțe sunt posibile.

Dispoziții

- Aparatul este destinat exclusiv răcirii depozitării alimentelor în domeniul casnic sau asemănător celui casnic. Acesta include, de exemplu, utilizarea
 - în bucătării personale, pensiuni cu mic dejun inclus, de către oaspeți în casele de oaspeți, hoteluri, moteluri și alte spații de cazare,
 - în serviciile de catering și alte servicii similare în comerțul cu ridicata. Folosiți aparatul numai în domeniul casnic. Orice alt tip de utilizare este interzis. Aparatul nu este adecvat pentru depozitarea și răcirea medicamentelor, a plasmelor sanguine, a preparatelor de laborator sau a altor materiale și produse asemănătoare care intră sub incidența directivei pentru produse medicale 2007/47/ CE. Utilizarea abuzivă a aparatului poate cauza deteriorarea produselor depozitate sau alterarea acestora. Mai mult decât atât, aparatul nu este adecvat pentru utilizarea în zone cu potențial exploziv.
- În funcție de clasa climatică, agregatul este conceput să funcționeze în cadrul unor temperaturi limitate ale mediului înconjurător. Limita superioară sau inferioară a acestor temperaturi nu trebuie depășită! Clasa climatică a agregatului este tipărită pe plăcuța de tip. Legendă:

Clasa climatică	este construită pentru temperaturi ale mediului ambiant de
SN	+10 °C până la +32 °C
N	+16 °C până la +32 °C
ST	+16 °C până la +38 °C
T	+16 °C până la +43 °C

- A fost controlată etanșeitatea circuitului agentului frigorific.
- Agregatul corespunde atât normelor de siguranță în vigoare cât și directivelor UE 2006/95/CEE și 2004/108/CEE.

Economisirea energiei

- Aveți grijă să fie asigurate întotdeauna o ventilație și o aerisire corespunzătoare. Nu acoperiți orificiile, respectiv grilajele de ventilație.
 - Mențineți întotdeauna liberă fanta de ventilație.
 - Nu amplasați aparatul în spații expuse direct la radiația solară, lângă mașina de gătit, instalația de încălzire sau alte asemenea.
 - Consumul de energie depinde de condițiile de montare, respectiv de temperatura mediului ambiant.
 - Deschideți aparatul cât mai puțin timp posibil.
 - Cu cât temperatura reglată este mai scăzută, cu atât mai mare va fi consumul de energie.
 - Depozitați alimentele pe sortimente.
 - Păstrați toate alimentele bine ambalate și acoperite. Se evită formarea de chiciură.
 - Scoateți alimentele numai pentru perioada strict necesară, pentru a evita încălzirea excesivă a acestora.
 - Introducerea preparatelor calde: lăsați-le mai întâi să se răcească până la temperatura camerei.
 - Dezghețarea produselor congelate în frigider.
 - În cazul unor perioade de concediu mai lungi, goliți și opriți frigiderul.
- Depunerile de praf sporesc consumul de energie:
- Agregatul de răcire cu schimbătorul de căldură - grilajul metalic din spatele aparatului - trebuie curățat de praf o dată pe an.



* în funcție de model și dotare

2 Indicații de siguranță și avertizare

Indicație pentru eliminarea deșeurilor



Ambalajul este fabricat din materiale reciclabile.

- Carton ondulat/carton
- Piese de mulaj din polistiren expandat
- Folii din polietilenă
- Benzi de legare din polipropilenă

● Materialul de ambalare nu este o jucărie pentru copii! Pericol de asfixiere cu folia!

- Predați ambalajul la un punct de colectare autorizat.

Aparatul scos din uz: Acesta conține încă materiale valoroase și trebuie predat la un punct de colectare a deșeurilor nesortate în vederea dezmembrării.



- Dezafecți aparatele scoase din uz. Decupați ștecherul de la priza de alimentare, detașați cablul de legătură și dezafecți zăvorul, astfel încât copii să nu se poată bloca înăuntru.
- Atenție ca la aparatele scoase din uz să nu se avarieze circuitul de agent de răcire.
- Informații cu privire la agentul de răcire utilizat găsiți pe placa tipologică.
- Aruncarea aparatelor scoase din uz se va efectua în mod adecvat și profesional, respectând prevederile legale locale.

Siguranța tehnică



- Pentru evitarea rănirii persoanelor sau a avarierii bunurilor, transportați agregatul doar ambalat și amplasați-l cu ajutorul unei alte persoane.
- Agentul frigorific utilizat R 600a este compatibil cu mediul înconjurător, dar este inflamabil.
- Nu avariați țevile circuitului de răcire. Stropii de agent frigorific pot provoca rănirea ochilor sau se pot aprinde.
- Dacă s-a scurs agent frigorific, îndepărtați focul deschis sau sursele de aprindere din apropierea zonei de scurgere, scoateți ștecherul din priză și aerisiți bine spațiul.
- În cazul avariilor la agregat, luați imediat legătura cu furnizorul, înaintea racordării.
- Pentru asigurarea unei funcționări sigure a agregatului, montați-l și racordați-l conform indicațiilor din instrucțiunile de utilizare.
- În caz de avarie, se întrerupe alimentarea cu energie electrică: se scoate ștecherul din priză (nu trageți de cablu) sau se scoate respectiv se deșurubează siguranța.
- **Reparațiile sau intervențiile la agregat se vor efectua numai de către serviciul autorizat, în caz contrar existând pericole deosebite pentru utilizator.** Același lucru este valabil și pentru înlocuirea cablului de conectare la rețea.

Siguranța la deservire



- Nu depozitați substanțe explozibile sau doze spray care conțin substanțe inflamabile, ca de ex. butan, propan, pentan etc., în interiorul agregatului. Gazele care s-ar putea evapora ar putea fi aprinse datorită componentelor electrice. Puteți recunoaște astfel de doze spray cu ajutorul conținutului tipărit pe etichetă sau al simbolului flăcării.
- Alcoolul foarte concentrat va fi depozitat doar bine închis și în picioare.
- Nu manipulați foc deschis sau surse de aprindere în interiorul agregatului.
- Nu utilizați aparate electrice în interiorul agregatului (de ex. aparate de curățare cu aburi, aparate de încălzire, aparate de producere a înghețatei etc.).
- Nu utilizați sertarele, ușile etc. ca treaptă sau sprijin.
- Acest aparat nu este indicat pentru utilizarea de către persoane (inclusiv copii) cu capacități fizice, senzoriale sau mentale reduse sau de către persoane care nu dispun de suficientă experiență, exceptând cazul în care au fost supravegheate inițial sau instruite referitor la utilizarea aparatului de către o persoană răspunzătoare pentru siguranța acestora. Copii trebuie supravegheați tot timpul pentru a asigura ca nu se joacă cu aparatul.
- Evitați contactul de durată al pielii cu suprafețe reci sau cu produse răcite/congelate. Se pot produce dureri, amorțeală și degerături. În cazul unui contact prelungit cu pielea, vă rugăm să luați măsuri de protecție, de ex. utilizați mănuși.

- Nu consumați alimente cu termenul de depozitare depășit, acestea pot provoca o toxinfecție alimentară.
- Lămpile speciale (becuri incandescente, LED-uri, tuburi fluorescente) din aparat servesc pentru iluminarea interiorului acestuia și nu sunt adecvate pentru iluminatul încăperilor.

Indicații de amplasare

- Atenție ca în timpul amplasării/incorporării în mobilierul de bucătărie țevile circuitului agentului frigorific să nu fie avariate.
- Amplasați agregatul în nișă în poziție verticală și stabilă, ajustând picioarele reglabile cu ajutorul cheii 10.
- Spațiul în care amplasați agregatul trebuie să fie astfel dimensionat, conform normei EN 378, încât unei cantități de 8 g de agent frigorific R 600a să-i corespundă un volum de 1 m³, ca în cazul unui lecaj al circuitului agentului frigorific să nu se poată produce un amestec exploziv gaz-aer în camera de depozitare a agregatului. Cantitatea de agent frigorific este indicată pe tăblița de tip din spațiul interior al agregatului.
- Aparatul trebuie așezat întotdeauna direct la perete.
- **Șlițurile pentru aerisire trebuie să fie libere.** Respectați anexa indicațiilor de montaj și modificare.
- Nu amplasați aparate care emit căldură, ca de ex. cuptoare cu microunde, toastere, etc. pe combina frigorifică!
- Nu amplasați în apropierea aparatului lumânări aprinse, lămpi sau alte obiecte cu flacără deschisă, pentru a evita incendierea aparatului.
- Pericol de incendiu datorită umezelii!
Atunci când componentele conducătoare de electricitate sau cablul de alimentare cu energie electrică devin umede se poate cauza un scurt-circuit.
- Aparatul este conceput pentru utilizarea în spații închise. Nu utilizați aparatul în aer liber sau în zone cu umezeală sau în apropierea surselor de apă.
- Atenție! Pericol de accidentare sau deteriorare a aparatului prin transportarea necorespunzătoare!
- Transportați aparatul ambalat.
- Transportați aparatul în poziție verticală.
- Nu transportați aparatul singur.
- Deplasarea aparatului este permisă numai în stare golită.

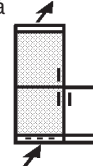

AVERTIZARE

- Pericol de incendiu din cauza scurtcircuitului!
În cazul în care cablul/ștecherul de rețea al aparatului sau al altui aparat intră în contact cu partea din spate a aparatului, este posibilă deteriorarea cablului/ștecherului de rețea din cauza vibrațiilor aparatului, putându-se provoca un scurtcircuit.
- Instalați aparatul astfel încât acesta să nu atingă niciun ștecher sau cablu de rețea.
- Nu conectați aparatul sau alte aparate la prizele aflate în zona din spatele aparatului.

Racordarea

Felul curentului (curent alternativ) și tensiunea la locul de amplasare trebuie să corespundă indicațiilor de pe tăblița indicatoare de tip. Tăblița indicatoare de tip se află pe partea stângă în interior, lângă tăvile pentru legume.



- **Racordați agregatul doar prin intermediul unei prize cu contact de protecție instalată conform normelor în vigoare.**
- Priza trebuie să fie asigurată cu 10 A sau mai mult, să fie amplasată în afara părții din spate a agregatului și să fie ușor accesibilă.
- Aparatul nu trebuie să fie conectat împreună cu alte aparate la același distribuitor - pericol de supraîncălzire.
- După scoaterea cablului îndepărtați **suportul pentru cablu** de pe partea din spate a agregatului - altfel se dezvoltă zgomote de vibrație!

ATENȚIE

Pericol de deteriorare a dispozitivelor electronice!

- Nu utilizați surse de alimentare în comutație (transformarea curentului continuu în curent alternativ sau trifazat) sau fișe economizoare de energie.

AVERTIZARE

Pericol de incendiu și supraîncălzire!

- Nu utilizați cabluri prelungitoare sau distribuitoare.

3 Punerea în funcțiune și elementele de control

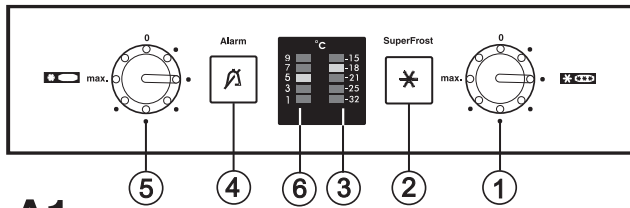

A1

Se recomandă curățarea agregatului înaintea punerii în funcțiune, detalii vezi capitolul "Curățarea".

Puneți agregatul în funcțiune cu cca. 4 ore înaintea primei umpleri cu alimente de congelat. Introduceți alimentele de congelat doar în momentul în care, congelatorul este rece.

Pornirea și oprirea

- Imag. A1: Cu comutatorul principal pentru pornire/oprire ① **conectați și deconectați întotdeauna întreg agregatul, partea frigorifică și partea congelatoare.**
- **Pornirea:** Rotiți comutatorul pornire/oprire ① și ⑤ cu o monedă, astfel încât **leduri de afișare a temperaturii reglate ③ și ⑥ pâlpâie/luminează.**
- **Frigiderul** este conectat, când **led de afișare a temperaturii reglate ⑥ luminează** și lumina interioară este aprinsă.
- **Congelatorul** este conectat, când **led de afișare a temperaturii reglate ③ luminează.**
- La prima punere în funcțiune, LED-ul de alarmă se aprinde, iar alarma acustică este dezactivată.
Informații suplimentare găsiți în capitolul "Alarmă - semnal sonor, LED-ul roșu de alarmă".
- **Deconectarea agregatului complet:** rotiți înapoi cu ajutorul unei monede șițul comutatorului principal pornire/oprire ① până la poziția "0", astfel încât leduri de afișare a temperaturii reglate să **nu mai lumineze.** Frigiderul și congelatorul sunt deconectate.
- Dacă doriți să deconectați doar **frigiderul** (congelatorul rămâne conectat - ideal de ex. pentru perioada concediilor), rotiți doar comutatorul pornire/oprire ⑤ la "0", astfel încât led de afișare a temperaturii reglate **partea frigorifică ⑥** și lumina interioară să fie stinse. Led de afișare a temperaturii reglate **partea congelatoare ③ trebuie să lumineze.**

Reglarea temperaturii

- Imag. A1: Rotiți cu ajutorul unei monede reglatoarele de temperatură ① și ⑤ până când afișajele ③ și ⑥ ale temperaturii dorite luminează. Pozițiile șițului au următoarele semnificații:
punctul 1 = cea mai caldă temperatură,
cea mai mică capacitate de răcire
max. = cea mai rece temperatură,
cea mai mare capacitate de răcire
- Reglaj recomandat al temperaturii:
 - Pentru **frigider:** 5 °C.
 - Pentru **congelator:** -18 °C.

În decursul reglării, LED-ul temperaturii reglate pâlpâie.

Indicație: Vă rugăm să aveți în vedere, că temperaturile de răcire sunt influențate de frecvența deschiderii ușilor, de încărcare și de temperatura camerei la locul amplasării.

În funcție de temperatura dorită trebuie schimbată poziția reglului.

Led de afișare a temperaturii reglate, imag. A1/③ ⑥

- Funcționarea aparatului este indicată de faptul că ledul de afișare a temperaturii reglate este aprins.
- Fiecărui afișaj luminos îi corespund anumite valori ale temperaturii. Ele afișează valoarea selectată a temperaturii de răcire sau de congelare.

Alarmă - semnal sonor, LED-ul roșu de alarmă

Imag. A1/④ : Semnalul sonor și LED-ul roșu de alarmă vă ajută să protejați bunurile congelate și să economisiți energie.

- **Semnalul sonor încetează** prin apăsarea tastei de oprire a alarmei ④ ,
- sau în mod automat, când s-a atins din nou o temperatură de depozitare suficient de scăzută, sau
- când se închide ușa.

Alarma ușii

- Se aude întotdeauna când ușa frigideului sau a congelatorului este deschisă mai mult decât cca. 60 sec.
Deconectarea semnalului sonor este valabilă atâta timp, cât ușa este deschisă. Cu închiderea ușii funcția de alarmă este reconectată în mod automat.

Alarma de temperatură

- Se aude întotdeauna, când temperatura de congelare nu este destul de rece (în funcție de reglajul de temperatură).
- În același timp **pâlpâie și LED-ul de alarmă.**

Cauza poate fi că:

- au fost introduse pentru congelare alimente proaspete, calde,
- la sortarea sau scoaterea alimentelor congelate a intrat prea mult din aerul cald al încăperii.

LED-ul de alarmă **pâlpâie**, până când starea de alarmă a trecut.

RO

4 Partea frigorifică

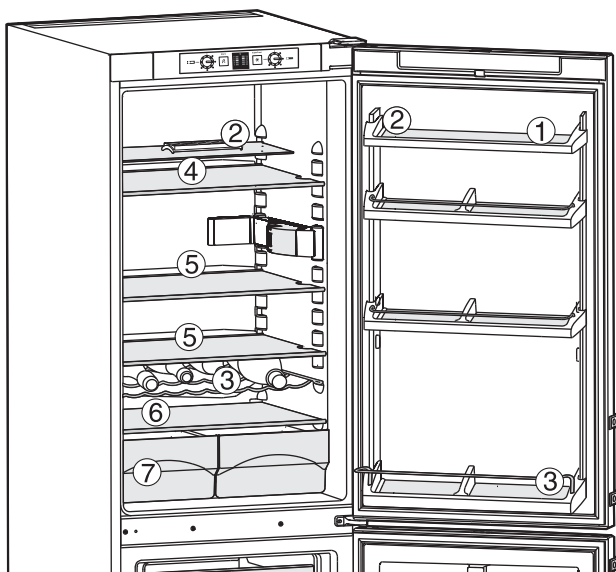

B

Exemplu de aranjare a alimentelor

Imag. **B**

- 1 Unt, brânză
- 2 Ouă
- 3 Doze, băuturi, sticle
- 4 Conserve, produse de patiserie
- 5 Produse lactate
- 6 Cea mai rece zonă a spațiului de răcire:
alimente sensibile, pește, mezeluri/produse din carne, produse din lapte proaspăt, mâncare gata preparată
- 7 Legume, fructe, salată

Indicație

- Sortați alimentele așa cum este prezentat în imagine. Astfel aparatul lucrează economisind energie.
- În starea de livrare compartimentele, sertarele sau coșurile sunt amplasate pentru o eficiență energetică optimă.

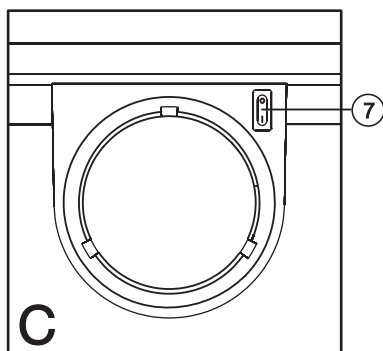

C

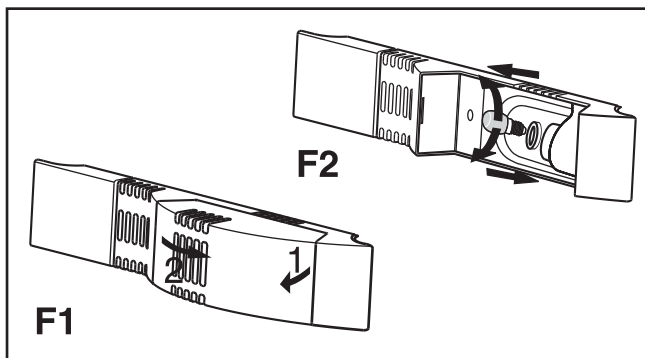

F1

F2

Amplasarea alimentelor

Datorită circulației naturale a aerului în spațiul frigorific se formează diferite domenii de temperatură, care favorizează depozitarea diferitelor alimente. Imediat deasupra tăvilor de legume și lângă peretele din spate este cel mai rece (ideal de ex. pentru mezeluri și produse din carne); în partea din față sus și în ușă este cel mai cald (ideal de ex. pentru unt și brânză).

Indicații referitoare la răcire

- Depozitați alimentele în așa fel, încât aerul să poată circula bine, deci nu prea înghesuit. *Nu* acoperiți șlițul de aerisire al ventilatorului* de pe peretele din spate - este important pentru capacitatea de răcire!
- Separați sau ambalați întotdeauna alimentele care degajă gaze etilenice cât și cele sensibile la gaze etilenice, cum ar fi de ex. fructele, legumele și salata, pentru a nu reduce durata de depozitare; de ex. nu depozitați roșiile împreună cu kiwi sau varza.

Răcirea cu ventilator*, imag. C/7

Astfel obțineți pe toate suprafețele de depozitare o repartizare relativ uniformă a temperaturii; toate alimentele vor fi la fel de reci, la o temperatură la alegere. Printr-o circulație forțată a aerului, diferitele domenii de temperatură existente în modul de funcționare normal se egalizează.

Se recomandă în principiu:

- la temperaturi ridicate ale camerei (mai mari de 33 °C),
- la umiditate crescută a aerului, ca de ex. în zilele de vară.

● Conectarea/deconectarea:

Acționați comutatorul ventilatorului 7.

I = pornit, 0 = oprit.

Indicație:

- Când ventilatorul este conectat, crește consumul de energie.
- Pentru a economisi energie, ventilatorul se deconectează automat când ușa este deschisă.

Iluminatul interior

se deconectează automat, dacă ușa rămâne deschisă mai mult de cca. 15 minute. În cazul în care nu luminează, deși ușa a fost deschisă doar un scurt timp iar led de afișare a temperaturii reglate luminează, becul este eventual defect.

Înlocuirea becului:

- **Date ale becului:** max. 25 W, felul curentului și tensiunea trebuie să corespundă indicațiilor de pe plăcuța de tip. Utilizați doar becuri având aceleași dimensiuni, dulie: E 14.
- Deconectarea agregatului. **Scoateți ștecărul din priză respectiv scoateți sau desfaceți siguranța.**
- Decuplați capacul becului (1) ca în fig. **F1** și apoi eliberați-l (2).
- Înlocuiți becul ca în fig. **F2**. La înșurubare, aveți în vedere poziția ireproșabilă a garniturii de etanșare în soclul becului.
- Montați capacul înapoi în articulația posterioară și apăsați-l până când se blochează în clemele laterale.

5 Partea congelatoare

Producerea cuburilor de gheață

- **Tava pentru gheață*** se umple trei sferturi cu apă și se lasă să înghețe. Cuburile de gheață se desprind din tavă prin torsionarea acesteia sau prin ținerea ei sub jet de apă.

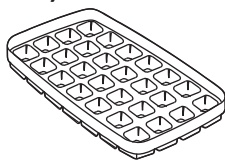

SuperFrost

Alimentele *proaspete* trebuie congelate complet cât mai repede posibil iar cele deja congelate primesc o "rezervă de frig". Acest lucru este posibil datorită dotării SuperFrost. Prin aceasta se conservă cel mai bine valoarea nutritivă, aspectul și gustul alimentelor congelate.

- Cantitatea maximă de alimente proaspete pe care o puteți congela în 24 de ore este indicată pe plăcuța de tip la punctul "Capacitatea de congelare... kg/24h", poz. ④. Această cantitate maximă de alimente congelabile diferă în funcție de model și de clasa climatică.

Congelarea cu SuperFrost

Imag. A1/②

SuperFrost



- Apăsăți scurt tasta SuperFrost ②, astfel încât LED-ul să lumineze.
- Temperatura de congelare scade, agregatul lucrează cu cea mai mare capacitate de răcire posibilă, iar în același timp este aprins LED-ul -32 °C.
- La o cantitate mică de alimente de congelat, așteptați/precongelați cca. 6 ore /- de obicei este suficient, la cantitatea *maximă*, vezi tablă indicatoare de tip, punctul Capacitatea de congelare, cca. 24 de ore.
- Apoi introduceți alimentele proaspete, de preferință în compartimentele superioare.
- SuperFrost se deconectează **automat** după cca. 65 de ore în total. procesul de congelare s-a încheiat,
- LED-ul pentru **SuperFrost** și cel pentru **-32°C** nu mai sunt **aprinse** iar agregatul lucrează din nou în modul de funcționare normal al ultimei valori reglate, economisind energie.
- Pentru a atinge capacitatea maximă de congelare, alimentele calde trebuie depozitate, fără sertare, direct pe podeaua congelatorului sau în contact direct cu pereții laterali interiori.

Indicație: Nu trebuie să conectați SuperFrost:

- la depozitarea de alimente deja congelate,
- la congelarea de până la cca. 2 kg de alimente proaspete zilnic.

Indicații referitoare la congelare și depozitare

- **Ca material de ambalare sunt indicate** punji pentru congelare existente în comerț, vase re folosibile din material plastic, metal sau aluminiu.
- Nu atingeți alimentele proaspete de congelat de cele deja congelate. Depozitați ambalajele întotdeauna uscate, pentru a evita ca ele să se lipească unele de celelalte la înghețare.
- Notați întotdeauna pe ambalaje data și conținutul și nu depășiți durata indicată de depozitare a alimentelor; evitați astfel pierderii ale calității.

- Ambalați întotdeauna alimentele pe care le congelați dumneavoastră în porții potrivite pentru gospodăria dumneavoastră. Pentru ca acestea să se congeleze cât mai repede complet, nu trebuie depășite următoarele cantități per pachet:

- fructe, legume până la 1 kg,
- carne până la 2,5 kg

- După spălare și porționare, blansați **legumele** (puneți-le 2-3 minute în apă care fierbe, scoateți-le apoi și răciți-le în apă rece. Dacă la blansați într-un aparat cu aburi sau în cuptorul cu microunde, urmați instrucțiunile respective).

- Nu sărați și nu condimentați alimentele proaspete sau legumele înainte de congelării. Sărați și condimentați ușor celelalte mâncăruri. Diferitele condimente își modifică intensitatea gustului.

- Nu lăsați să înghețe sticle au doze cu băuturi conținând dioxid de carbon. Acestea ar putea să plesnească.

- **Referitor la depozitare:** Fiecare placă de depozitare poate fi încărcată cu max. 25 kg alimente congelate.

- **VarioSpace:** Prin scoaterea sertarelor 2 și 3 și a suprafeței de depozitare obțineți un spațiu de depozitare pentru alimente mari. Carnea de pasăre, carnea, bucăți mari de vânat ca și produsele de patiserie pot fi congelate întregi, pentru a fi preparate în continuare ca un "întreg".

- Dacă doriți să utilizați la maxim spațiul util, puteți scoate sertarele și puteți depozita alimentele de congelat direct pe suprafețele de depozitare.

- Lăsați *întotdeauna* doar sertarul cel mai de jos în agregat.

- Dacă ați scos sertarul de sus, aveți grijă să nu acoperiți șlițurile ventilatorului de pe peretele din spate, este important pentru o funcționare ireproșabilă!

- **Scoaterea sertarelor**, imag. G1: trageți până la refuz și ridicați în față.

- **Scoaterea suprafeței de depozitare**, imag. G2: scoateți sertarul 2 și 3, ridicați partea din față a plăcii de depozitare și scoateți-o. La montare: împingeți suprafața de depozitare înăuntru, fixați-o în față.

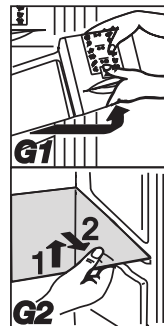

- **Pentru decongelare** scoateți întotdeauna doar cantitatea de care aveți imediată nevoie. Preparați din alimentele decongelate cât mai repede o mâncare.

Puteți decongela bunurile congelate:

- în cuptor/cuptor cu aer fierbinte
- în cuptorul cu microunde
- la temperatura camerei
- Porțiile subțiri semidecongelate de pește sau carne pot fi deja gătite prin încălzire.
- Legumele pot fi preparate în stare congelată (în jumătate din timpul de fierbere corespunzător legumelor crude).

6 Dezghețarea, curățarea

Dezghețarea

Sistemul NoFrost dezgheată **automat** agregatul.

În spațiul frigorific

Apa din dezgheț se evaporă datorită căldurii compresorului - picăturile de apă pe perețele din spate se datorează modului de funcționare și sunt absolut normale.

- Atenție ca apa de condens să se poate scurge ușor prin scurgerea din perețele din spate (săgeata în imag. A).

În congelator

Umiditatea produsă se depune pe evaporator, este dezghețată periodic și se evaporă.

Datorită principiului automat de dezghețare congelatorul este tot timpul liber de gheață, iar munca și timpul pentru dezghețarea manuală nu mai sunt necesare.

Curățarea

- Pentru curățire se va deconecta de regulă agregatul de la rețea. Se va scoate fișa din priză, se vor deșuruba siguranțele.



- Curățați rafturile, plăcile de sticlă și celelalte elemente de echipare manual.
- Pereții exteriori, spațiul interior și suprafețele de depunere se vor spăla manual cu apă caldută la care se poate adăuga detergent. Nu se va lucra cu aparatură cu aburi - există pericolul de accidentare și de avariere al agregatului !
- Nu folosiți bureți abrazivi, detergenți concentrați și în nici un caz soluții de curățare respectiv chimicale care conțin nisip, cloruri sau acizi; acestea deteriorează suprafețele și pot duce la corodarea acestora.
- Se recomandă utilizarea unor lavete de curățare moi și a unui detergent universal cu pH neutru. Pentru curățarea spațiului interior folosiți numai soluții de curățare și detergenți alimentari.

● În cazul aparatelor din inox*:

- Curățați pereții laterali și suprafețele ușii numai cu o lavetă curată, moale, eventual ușor umezită (apă cu detergent). Opțional, poate fi utilizată și o lavetă cu microfibre.
- Aveți grijă să nu pătrundă apă în șlițurile de aerisire, părți electrice și în canalul de scurgere*. Se va efectua uscarea agregatului.
- Evitați avarierea plăcii indicatoare a tipului sau îndepărtarea ei, este foarte importantă în service-ul către client.

- Curățați mai des **orificiul de scurgere** pe la perețele din spate, deasupra tăvilor pentru legume, imag. A, săgeata.

După caz, curățați utilizând mijloace ajutoare subțiri, ca de ex. bețișoare cu vată, etc.

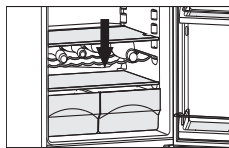

- Atenție să nu fie rupte, îndoite sau deteriorate cabluri sau alte piese componente.
- Reconectați apoi agregatul.

În cazul în care agregatul este scos din funcțiune pentru o **perioadă mai îndelungată**, goliți agregatul, scoateți ștecărul, curățați agregatul conform indicațiilor și lăsați ușa deschisă, pentru a preveni formarea mirosurilor.

7 Avarii - probleme?

Agregatul dumneavoastră este construit și produs pentru a garanta fiabilitate îndelungată și o funcționare ireproșabilă.

În cazul în care însă în timpul exploatării intervine o avarie, vă rugăm să verificați, dacă avaria n-a intervenit eventual dintr-o eroare de deservire. În acest caz vom percepe taxele aferente reparațiilor, chiar dacă agregatul se află în timpul de garanție. Următoarele deranjamentele pot fi înlăturate ușor de către dumneavoastră după verificarea cauzelor posibile:

Deranjamentul **cauza posibilă și înlăturarea**

Agregatul nu funcționează, afișajul nu este aprins

- Este conectat regulamentar?
- Ștecărul este corect introdus în priză?
- Siguranța prizei funcționează?

Illuminatul interior nu se aprinde

- Este conectată partea frigorifică?
- Ați lăsat ușa deschisă mai mult decât 15 min.?
- Becul este ars. Înlocuiți becul conform capitolului "Illuminatul interior".

Zgomotele sunt prea puternice

- Ați amplasat agregatul pe o suprafață stabilă? Este posibil ca mobilierul sau obiectele din apropiere să vibreze în timpul funcționării combinei frigorifice?
- Mutați eventual agregatul, reglați prin intermediul picioarelor, reasezați sticlele și vasele din interior.
- Normale sunt:

zgomote de surgere, un sursurat sau un bolborosit, ele provin de la agentul frigorific curgând prin circuitul de răcire.

Ein scurt *clac*, se produce întotdeauna când agregatul de răcire (motorul) pornește sau se oprește automat.

Un *bârâit de motor*, este ceva mai tare pentru scurt timp, când agregatul pornește. Când SuperFrost este conectat, când s-au depus alimente proaspete sau când ușa a fost deschisă pentru un timp mai îndelungat, capacitatea de răcire crește automat. Un *bârâit adânc* se produce datorită *curenților de aer produși de ventilator*.

Sună alarma, LED-ul roșu de alarmă pâlpâie, temperatura nu este suficient de rece

- Au fost depozitate cantități prea mari de alimente *fără* a conecta SuperFrost? (vezi capitolul "SuperFrost")
- Se închide bine ușa agregatului?
- Este suficientă aerisirea?
- Eliberați eventual grătile aerisirii.
- Temperatura mediului ambiant este prea ridicată? (vezi capitolul "Dispoziții")
- Agregatul a fost deschis prea des sau un timp prea îndelungat?
- Eventual așteptați să vedeți, dacă se reinstalează temperatura dorită.

Service-ul și plăcuța indicatoare de tip

În cazul în care n-a putut fi identificată nici una dintre cauzele enumerate mai sus și că nu ați putut înlătura singur deranjamentul apărut, sau în cazul în care *pâlpâie mai multe* LED-uri, vă rugăm să vă adresați celui mai apropiat service (sumarul alăturat).

Vă rugăm să comunicați service-ului

denumirea agregatului ① ,

service- ② ,

numărul aparatului ③

indicat pe tăblița de tip (vezi imag.) și care LED-uri pâlpâie. Acest lucru permite un service rapid și eficient.

Plăcuța indicatoare a tipului se află pe partea stângă în interiorul agregatului.

Lăsați agregatul închis până

la sosirea service-ului, pentru a preveni pierderile de căldură.

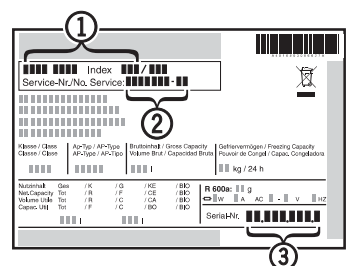

8 Indicații de montaj / de modificare

Înainte de a citi următoarele instrucțiuni, desfășurați pagina pliată cu imagini de la spatele manualului.

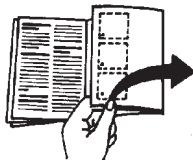

Măsurile agregatului vezi Imag. S.

Nu amplasați agregatul imediat alături de altă combină frigorifică. Este important pentru a evita apa de condens și pagubele rezultate datorită acestora.

Înlocuirea opritorului ușii

Imaginea T/T1: În caz de necesitate puteți înlocui elementele de fixare. În această situație, procedați în ordinea pozițiilor indicate de imaginea T/T1.

Încorporarea în mobilierul de bucătărie

Imag. U: Aparatele pot fi modificate în funcție de mobilierul de bucătărie. Pentru a adapta agregatul la înălțimea mobilierului de bucătărie, se poate fixa deasupra agregatului un dulăpior suplimentar corespunzător ①.

Pentru aerisire în spatele dulăpiorului trebuie să rămână un spațiu pentru aerisire având o adâncime de cel puțin 50 mm pe toată lățimea dulăpiorului suplimentar. Secțiunea de aerisire sub tavanul camerei ar trebui să fie de cel puțin 300 cm². În principiu este valabilă următoarea regulă: cu cât secțiunea de aerisire este mai mare, cu atât mai puțină energie consumă agregatul.

- La amplasarea agregatului lângă un perete ④ este necesară pe partea cu șarnierul o distanță de min. 30 mm între aparat și perete.

- | | |
|--------------------------|-----------------------|
| ① dulăpiorul suplimentar | ② combina frigorifică |
| ③ peretele mobilei | ④ peretele |

RO

